

Wireless Hand Control

Invacare® NordBed™ Ultra, Invacare® NordBed™ Optimo,
Invacare® NordBed™ Optimo Wide

en	Wireless Hand Control User Manual	2
da	Trådløs håndbetjening Brugsanvisning	4
fi	Langaton käsiohjain Käyttöohje	6
it	Pulsantiera wireless Manuale d'uso	8
nl	Draadloze handbediening Gebruiksaanwijzing	11
no	Trådløs håndkontroll Bruksanvisning	13
sv	Trådlös manöverdosa Bruksanvisning	16



This manual MUST be given to the user of the product.
BEFORE using this product, this manual MUST be read and saved for future reference.



Yes, you can.®

1 Introduction

This manual belongs to an Invacare accessory and is an addition to the manuals of the related Invacare product.

To ensure safety when using this accessory, read the user manual of the related product carefully and follow the safety instructions.

For further information see the user manual of the related product.

2 General information

The wireless hand control is a secondary hand control, to be used in combination with a tethered hand control. A tethered hand control is required for more advanced functions, like locking or unlocking functions and resetting the system.

The system consists of:

- 1x Wireless hand control
- 1x Receiver

3 Installing the Wireless Hand Control

Mounting the receiver

-  1x 4 mm Allen key, 1x 8 mm Wrench

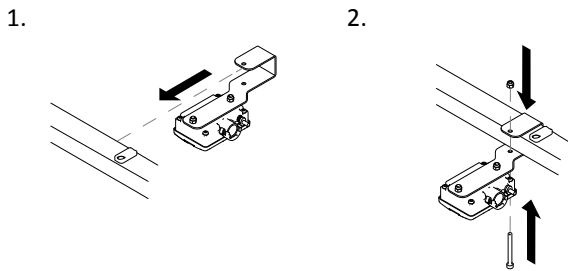
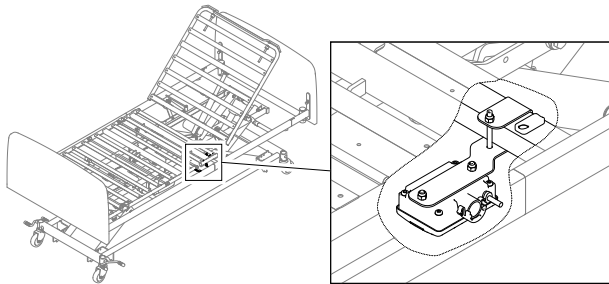

1. Place the mounting bracket of the receiver over the square tube of the mattress support platform.
2. Fix the receiver with the bolt and nut.

Wiring

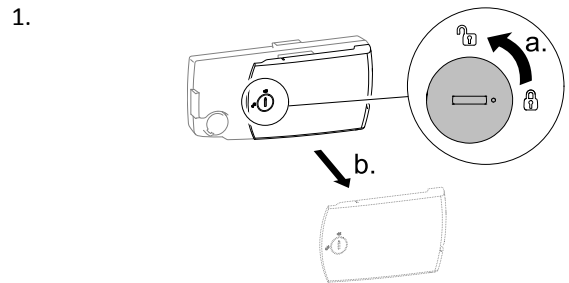
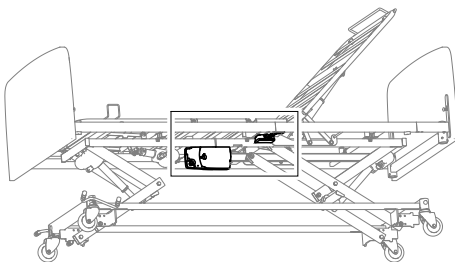

On the control unit turn the lock 90 degrees counter-clockwise to open the lid and remove it.

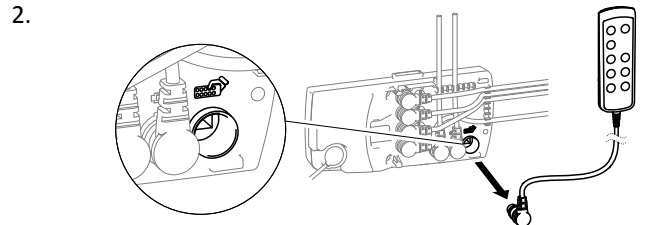

Disconnect the cable of the tethered hand control from the control unit.

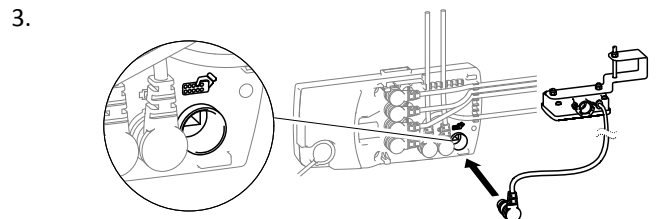

Connect the cable from the receiver to the control unit in the socket labeled with hand control symbol.

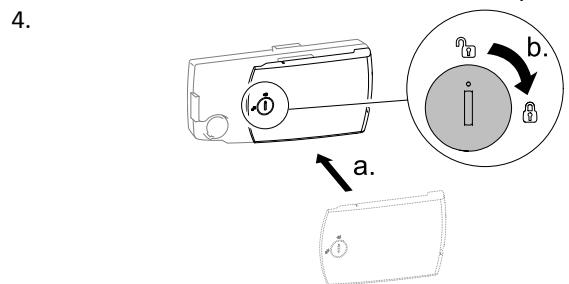

Put the lid back on the control unit and close it by turning the lock 90 degrees clockwise.

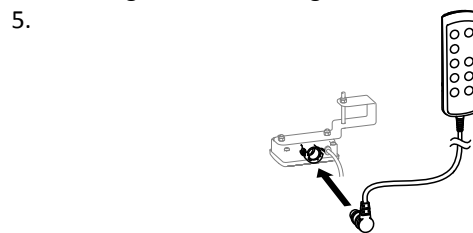

Connect the cable of the tethered hand control to the receiver.

4 Pairing

(optional)

-  If the wireless hand control and the receiver are delivered as a set, a initial pairing is not required. Pairing is only required for a changed combination of wireless hand control and receiver or if the connection is lost.

1.

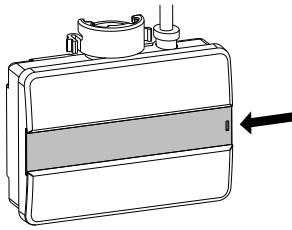

Slide open the lid on the receiver.

2.

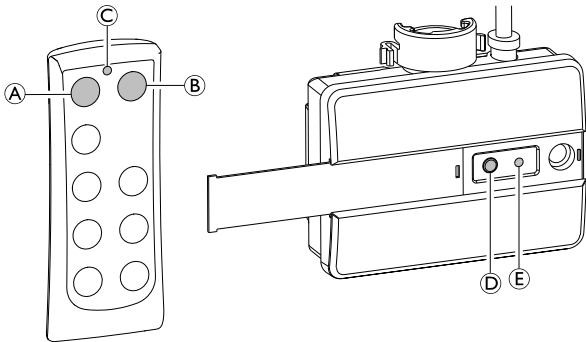

a. Push and hold buttons **A** and **B** on the hand control simultaneously for five seconds until the LED **C** starts flashing to indicate that the hand control is in pairing mode.

 The pairing mode will be active for seven second and automatically stop if a pairing is not established within this time frame.

b. While the hand control is in pairing mode, push and hold button **D** on the receiver until the LED **E** is flashing twice to indicate that the pairing was successful.

3.

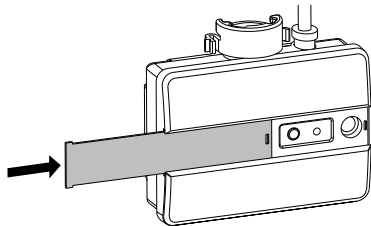

Close the lid on the receiver.

5 Using the Wireless Hand Control

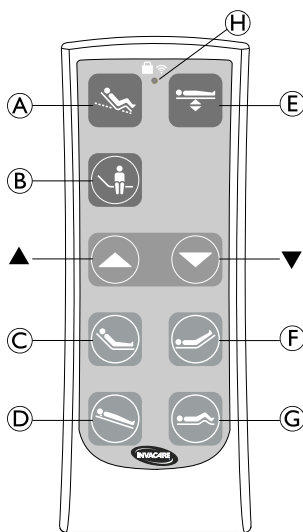

The hand control is equipped with buttons for electrical functions (**A** to **G**), up and down buttons (**▲** and **▼**) to control the selected function

When a button is pressed and the hand control is communicating with the receiver the LED **H** will flash in blue.

When a locked function is selected the LED **H** will flash in yellow.

1660535-B

ErgoMove™



1. Press button **A** to select the function.
2. Press and hold button **▲** to raise to a pre-defined sitting position, by a pre-defined sequence of movements.
3. Press and hold button **▼** to lower to a horizontal position.

Height adjustment



1. Press button **E** to select the function.
2. Press and hold button **▲** to raise the bed.
3. Press and hold button **▼** to lower the bed.

Up-and-Out™ position



1. Press and hold button **B** to move to a pre-defined position to get out of the bed easily.

Back section



1. Press button **C** to select the function.
2. Press and hold button **▲** to raise the back section.
3. Press and hold button **▼** to lower the back section.

Leg section



1. Press button **F** to select the function.
2. Press and hold button **▲** to raise the leg section.
3. Press and hold button **▼** to lower the leg section.

Thigh section



1. Press button **G** to select the function.
2. Press and hold button **▲** to raise the thigh section.
3. Press and hold button **▼** to lower the thigh section.

Anti-Trendelenburg function



1. Press button **D** to select the function.
2. Press and hold button **▲** to tilt to a head end up position.
3. Press and hold button **▼** to tilt back to a horizontal position.

6 Exchanging batteries

The wireless hand control is powered by 2 AAA 1.5 V batteries.

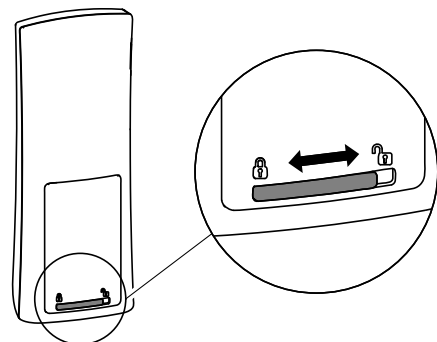

To exchange the batteries:

1. Unlock the lid on the back side of the hand control and remove it.
2. Replace the batteries with batteries of the same type.
3. Put the lid back and lock it.

**WARNING!****Environmental Hazard**

Disposal of batteries.

This product may contain substances that could be harmful to the environment if disposed of in places (landfills) that are not appropriate according to legislation.

- DO NOT dispose of batteries in normal household waste.
- Batteries MUST be taken to a proper disposal site. The return is required by law and free of charge.
- Do only dispose discharged batteries.
- Cover terminals of lithium batteries prior to disposal.
- For information on the battery type see battery label.

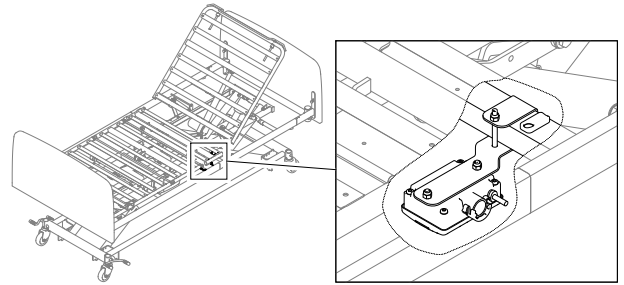

1.

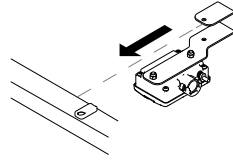

2.

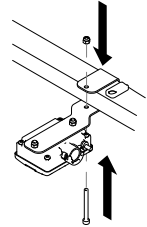

1. Sæt monteringsbeslaget på modtageren over det kvadratiske rør på madrassens bundplatform.
2. Fastgør modtageren med bolten og møtrikken.

1 Indledning

da

Denne manual hører til hjælpemidler fra Invacare og er et tillæg til manualerne til det relaterede Invacare-produkt.

Af sikkerhedsmæssige årsager for brug af dette tilbehør, bør produktets brugsanvisning læses grundigt, og sikkerhedsanvisningerne følges.

Se produktets brugsanvisning for at få yderligere oplysninger.

2 Generelle oplysninger

Den trådløse håndbetjening er en sekundær håndbetjening, der skal bruges i kombination med en fastmonteret håndbetjening. Der kræves en fastmonteret håndbetjening til de mere avancerede funktioner, f. eks. låsning eller oplåsning af funktioner og nulstilling af systemet.

Systemet består af:

- 1 stk. trådløs håndbetjening
- 1 stk. modtager

3 Installation af den trådløse håndbetjening

Montering af modtageren



1 stk. 4 mm unbrakonøgle, 1 stk. 8 mm skruenøgle

Ledninger og kabler

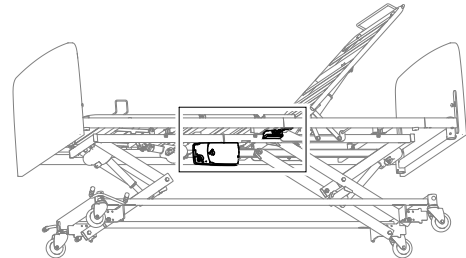

1.

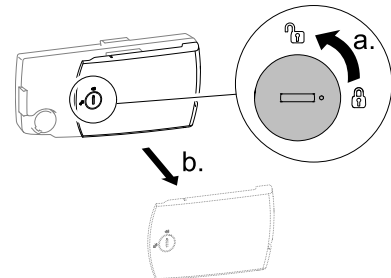

Drej låsen på betjeningspanelet 90 grader i retning mod uret for at åbne låget, og fjern det.

2.

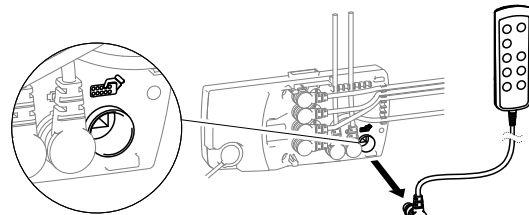

Frakobl kablet til den fastmonterede håndbetjening fra betjeningspanelet.

3.

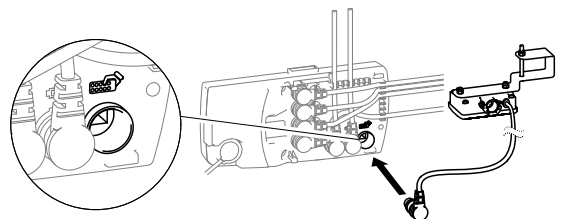

Slut kablet fra modtageren til betjeningspanelet i stikket mærket med håndbetjeningssymbolet.

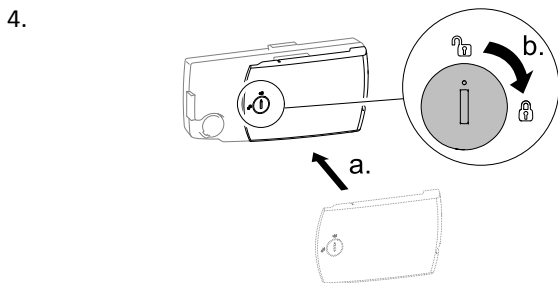

Sæt låget på betjeningspanelet igen, og luk det ved at dreje låsen 90 grader i retning med uret.

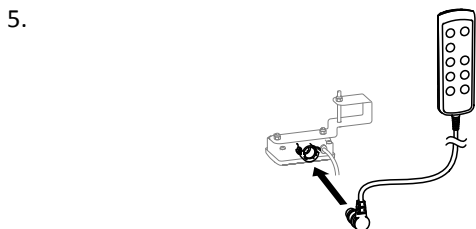

Slut kablet til den fastmonterede håndbetjening til modtageren.

4 Parring

(ekstraudstyr)

i Hvis den trådløse håndbetjening og modtageren leveres som et sæt, er der ikke behov for indledende parring. Parring er kun nødvendigt ved en ændret kombination af trådløs håndbetjening og modtager, eller hvis forbindelsen mistes.

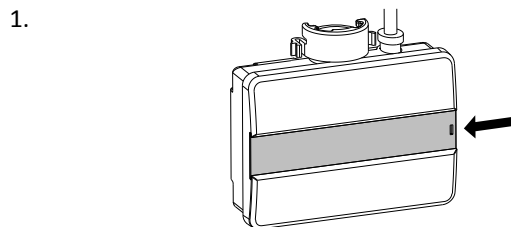

Åbn låget på modtageren.

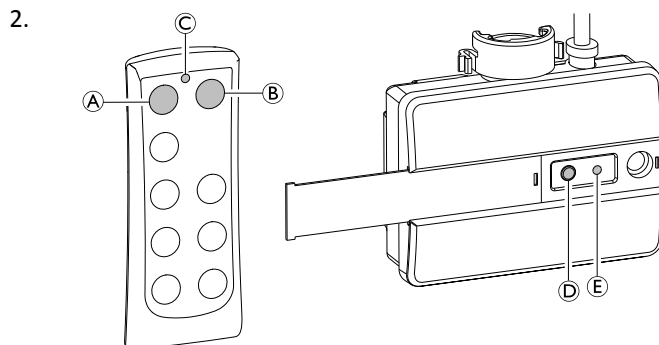

a. Tryk på og hold knapperne **A** og **B** nede samtidigt i fem sekunder på håndbetjeningen, indtil indikatoren **C** begynder at blinke for at indikere, at håndbetjeningen er i parringstilstand.

i Parringstilstanden er aktiv i syv sekunder og stopper automatisk, hvis der ikke er oprettet en parring inden for denne periode.

b. Mens håndbetjeningen er i parringstilstand, skal du trykke på og holde knappen **D** nede på modtageren, indtil indikatoren **E** blinker to gange for at indikere, at parringen er lykkedes.

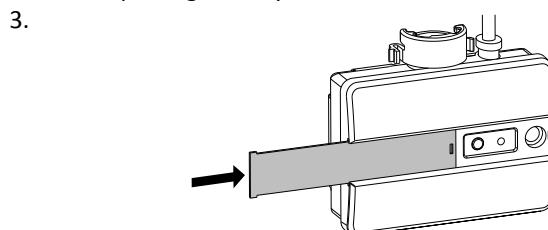

Luk låget på modtageren.

5 Brug af den trådløse håndbetjening

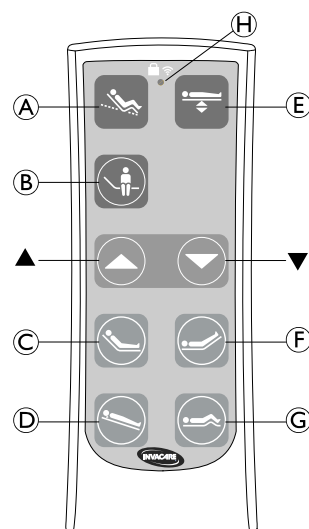

Håndbetjeningen er udstyret med knapper til elektriske funktioner (**A** til **G**), op/ned-knapper (**▲** og **▼**) til styring af den valgte funktion.

Når der trykkes på en knap, og håndbetjeningen kommunikerer med modtageren, blinker LED-lampen **H** blåt.

Når en låst funktion vælges, blinker LED-lampen **H** gult.

ErgoMove™

1. Tryk på knappen Ⓐ for at vælge funktionen.
2. Tryk på og hold knappen ▲ nede for at hæve den forudindstillede siddeposition ved hjælp af en foruddefineret sekvens af bevægelser.
3. Tryk på og hold knappen ▼ nede for at sænke til vandret position.

Højdeindstilling

1. Tryk på knappen Ⓔ for at vælge funktionen.
2. Tryk på og hold knappen ▲ nede for at hæve sengen.
3. Tryk på og hold knappen ▼ nede for at sænke sengen.

Up-and-Out™ -position

1. Tryk på og hold knappen Ⓑ nede for at skifte til en forudindstillet position, så du nemt kan komme ud af sengen.

Rygsektion

1. Tryk på knappen © for at vælge funktionen.
2. Tryk på og hold knappen ▲ nede for at hæve rygsektionen.
3. Tryk på og hold knappen ▼ nede for at sænke rygsektionen.

Bensektion

1. Tryk på knappen Ⓕ for at vælge funktionen.
2. Tryk på og hold knappen ▲ nede for at hæve bensektionen.
3. Tryk på og hold knappen ▼ nede for at sænke bensektionen.

Lårsektion

1. Tryk på knappen Ⓖ for at vælge funktionen.
2. Tryk på og hold knappen ▲ nede for at hæve lårsektionen.
3. Tryk på og hold knappen ▼ nede for at sænke lårsektionen.

Funktionen Anti-Trendelenburg

1. Tryk på knappen Ⓓ for at vælge funktionen.
2. Tryk på og hold knappen ▲ nede for at vippe hovedenden op.
3. Tryk på og hold knappen ▼ nede for at vippe den tilbage til vandret position.

6 Skift af batterierne

Den trådløse håndbetjening har 2 AAA 1,5 V-batterier.

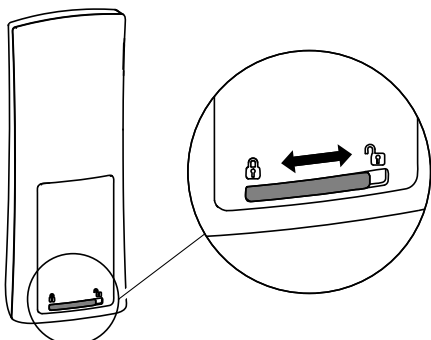

Sådan skifter du batterierne:

1. Åbn låget på bagsiden af håndbetjeningen, og fjern det.
2. Udskift batterierne med batterier af samme type.
3. Sæt låget på igen, og lås det.

**ADVARSEL!****Miljørisici**

Bortskaffelse af batterier.

Dette produkt kan indeholde stoffer, som kan skade miljøet, hvis de bortskaffes på steder (lossepladser), der ikke overholder gældende lovgivning.

- UNDLAD at bortskaffe batterierne sammen med almindeligt husholdningsaffald.
- Batterierne SKAL afleveres på et korrekt bortskaffelsessted. Returnering er påbudt ved lov og er gratis.
- Bortskaf kun afladene batterier.
- Tildæk litiumbatteriernes terminaler, inden de bortskaffes.
- Hvis du ønsker oplysninger om batteritypen, skal du se batterimærkaten.

1 Johdanto

Tämä käyttöopas kuuluu Invacaren lisävarusteeseen ja on lisäys siihen liittyvän Invacare-tuotteen käyttöoppaisiin.

Lue asiaankuuluvan tuotteen käyttöopas huolellisesti läpi ja noudata turvallisuusohjeita turvallisuuden takaamiseksi tätä lisävarustetta käytettäessä.

Lisätietoja on asiaankuuluvan tuotteen käyttöoppaassa.

2 Yleistä

Langaton käsiohjain on toissijainen käsiohjain, jota käytetään yhdessä langallisen käsiohjaimen kanssa. Langallista käsiohjainta tarvitaan edistyneempiin toimintoihin, kuten toimintojen lukitsemiseen tai avaamiseen ja järjestelmän nollaamiseen.

Järjestelmä koostuu seuraavista osista:

- 1 langaton käsiohjain
- 1 vastaanotin

3 Langattoman käsiohjaimen asentaminen**Vastaanottimen asentaminen**

1 x 4 mm:n kuusiokoloavain, 1 x 8 mm:n ruuviavain

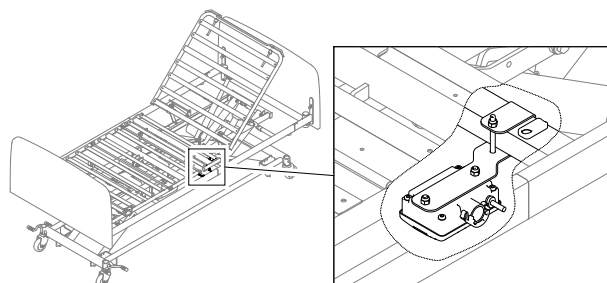

1.

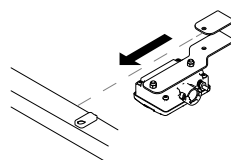

2.

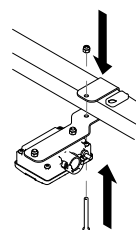

1. Aseta vastaanottimen kiinnike patjatuen alustan neliskanttiseen putkeen.
2. Kiinnitä vastaanotin pultilla ja mutterilla.

Johdottaminen

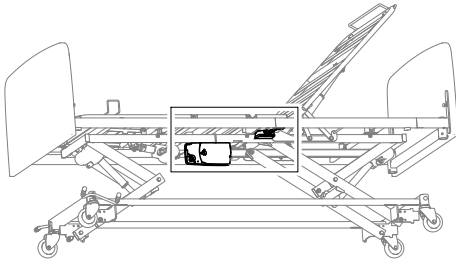

1.

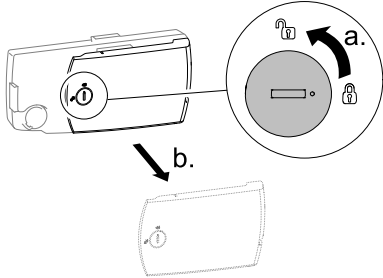

Avaa ja poista ohjainyksikön kansi kääntämällä lukkoa 90 astetta vastapäivään.

2.

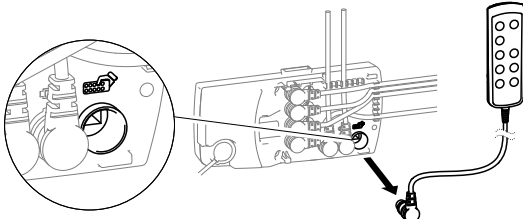

Irrota langallisen käsiohjaimen kaapeli ohjainyksiköstä.

3.

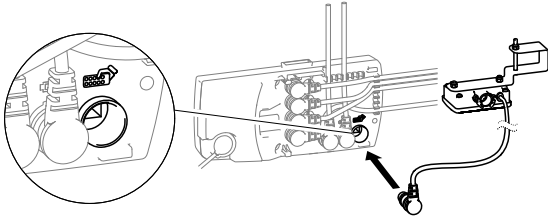

Kytke kaapeli vastaanottimesta ohjainyksikön sisällä olevaan pistorasiaan, joka on merkitty käsiohjainsymbolilla.

4.

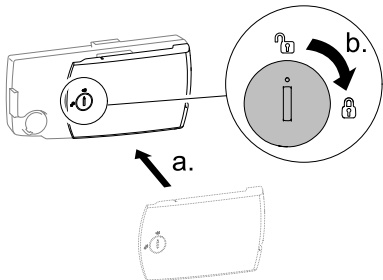

Aseta ohjainyksikön kansi paikalleen ja sulje se kääntämällä lukkoa 90 astetta myötäpäivään.

5.

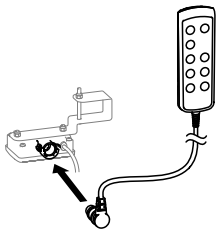

Liitä langallisen käsiohjaimen kaapeli vastaanottimeen.

4 Laiteparin muodostus

(valinnainen)

 Jos langaton käsiohjain ja vastaanotin toimitetaan pakettina, niitä ei tarvitse liittää laitepariksi ennen käytön aloittamista. Laitepariksi liittäminen on tarpeen vain, jos käytettävää langattoman käsiohjaimen ja vastaanottimen yhdistelmää muutetaan tai jos yhteys katkeaa.

1.

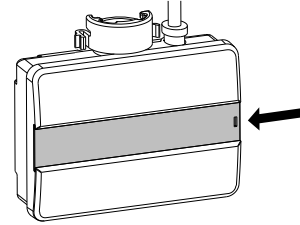

Liu'uta vastaanottimen kansi auki.

2.

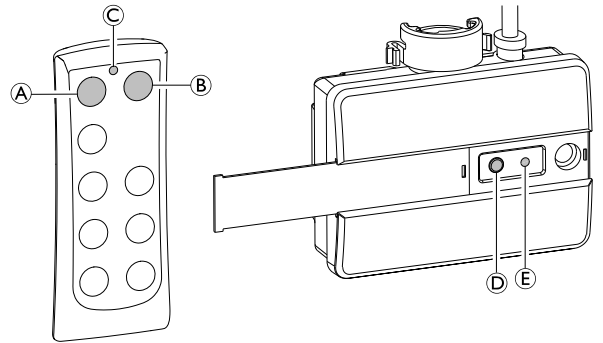

a. Paina käsiohjaimen painikkeita **A** ja **B** samanaikaisesti viiden sekunnin ajan, eli kunnes merkkivalo **C** alkaa vilkkua sen merkiksi, että käsiohjain on laiteparin muodostustilassa.



Laiteparin muodostustila kestää seitsemän sekuntia ja päättyy automaattisesti, mikäli laiteparia ei muodosteta tämän ajan kuluessa.

b. Kun käsiohjain on laiteparin muodostustilassa, paina vastaanottimen painiketta **D**, kunnes merkkivalo **E** välähtää kaksi kertaa sen merkiksi, että laiteparin muodostus onnistui.

3.

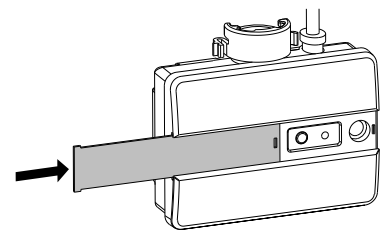

Sulje vastaanottimen kansi.

5 Langattoman käsiohjaimen käyttäminen

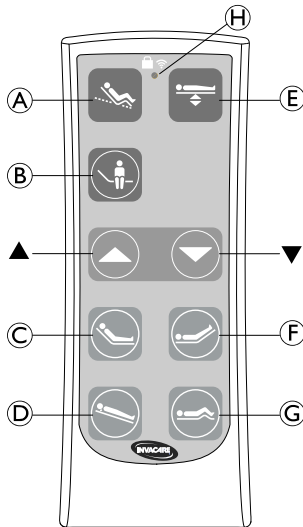

Käsiohjaimessa on painikkeet sähköisille toiminnoille (A–G) ja ylös- ja alas-painikkeet (▲ ja ▼) valitun toiminnon hallitsemiseen.

Kun painiketta painetaan ja käsiohjin on tiedonsiirtoyhteydessä vastaanottimen kanssa, LED-valo (H) vilkkuu sinisenä.

Kun lukittu toiminto valitaan, LED-valo (H) vilkkuu keltaisena.

ErgoMove™



1. Valitse toiminto painamalla painiketta (A).
2. Nosta ennalta määritettyyn istuma-asentoon ennalta määritetyn liikesarjan kautta painamalla painiketta ▲ ja pitämällä sitä painettuna.
3. Laske vaaka-asentoon painamalla painiketta ▼ ja pitämällä sitä painettuna.

Korkeuden säätäminen



1. Valitse toiminto painamalla painiketta (E).
2. Nosta vuode painamalla painiketta ▲ ja pitämällä sitä painettuna.
3. Laske vuode painamalla painiketta ▼ ja pitämällä sitä painettuna.

Up-and-Out™ -asento



1. Helpota vuoteesta nousua vaihtamalla ennalta määritettyyn asentoon painamalla painiketta (B) ja pitämällä sitä painettuna.

Selkäosa



1. Valitse toiminto painamalla painiketta (C).
2. Nosta selkäosa painamalla painiketta ▲ ja pitämällä sitä painettuna.
3. Laske selkäosa painamalla painiketta ▼ ja pitämällä sitä painettuna.

Jalkaosa



1. Valitse toiminto painamalla painiketta (F).
2. Nosta jalkaosa painamalla painiketta ▲ ja pitämällä sitä painettuna.
3. Laske jalkaosa painamalla painiketta ▼ ja pitämällä sitä painettuna.

Reisiosa



1. Valitse toiminto painamalla painiketta (G).
2. Nosta reisiosa painamalla painiketta ▲ ja pitämällä sitä painettuna.
3. Laske reisiosa painamalla painiketta ▼ ja pitämällä sitä painettuna.

Anti-Trendelenburg-toiminto



1. Valitse toiminto painamalla painiketta (D).
2. Kallista vuoteen pääpäty yläasentoon painamalla painiketta ▲ ja pitämällä sitä painettuna.
3. Kallista takaisin vaaka-asentoon painamalla painiketta ▼ ja pitämällä sitä painettuna.

6 Akkujen vaihtaminen

Langaton käsiohjin saa virtaa kahdesta 1,5 V:n AAA-akusta.

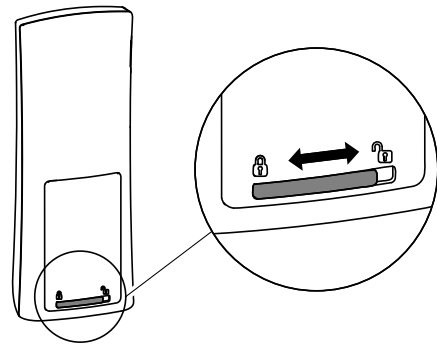

Akkujen vaihtaminen:

1. Avaa käsiohjaimen taustapuolella olevan kannen lukitus ja irrota kansi.
2. Vaihda akut samantyyppisiin akkuihin.
3. Aseta kansi takaisin paikalleen ja lukitse se.



VAROITUS!

Ympäristövaara

Akkujen hävittäminen.

Tämä tuote saattaa sisältää aineita, jotka voivat vahingoittaa ympäristöä, jos ne hävitetään paikoissa (kaatopaikoilla), jotka eivät ole lainsäädännön mukaan asianmukaisia.

- ÄLÄ hävitä akkuja tavallisen kotitalousjätteen mukana.
- Akut on EHDOTTOMASTI vietävä asianmukaiseen jätteiden hävityspaikkaan. Lain mukaan akut on palautettava ja palauttaminen on maksutonta.
- Varmista ennen hävittämistä, että akut ovat tyhjenneet.
- Peitä litiumakkujen navat ennen hävittämistä.
- Tietoa akkutyypistä on akkutarrassa.

1 Introduzione

Questo manuale è relativo a un accessorio Invacare e costituirà un'integrazione ai manuali del relativo prodotto Invacare.

Per garantire la sicurezza durante l'uso dell'accessorio, leggere il manuale d'uso del prodotto correlato e seguire le istruzioni di sicurezza.

Per ulteriori informazioni consultare il manuale d'uso del prodotto correlato.

2 Informazioni generali

La pulsantiera wireless è una pulsantiera secondaria, da utilizzare in combinazione con una pulsantiera cablata. È necessario una pulsantiera cablata per funzioni più avanzate, come le funzioni di blocco o sblocco e il ripristino del sistema.

Il sistema è costituito da:

- 1 x pulsantiera wireless
- 1 x ricevitore

3 Installazione della pulsantiera wireless

Montaggio del ricevitore

 1 x chiave a brugola da 4 mm, 1 x chiave da 8 mm

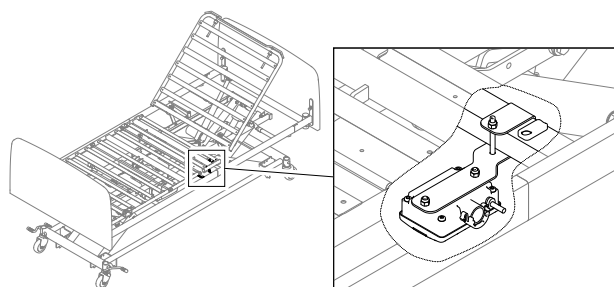

1.

2.

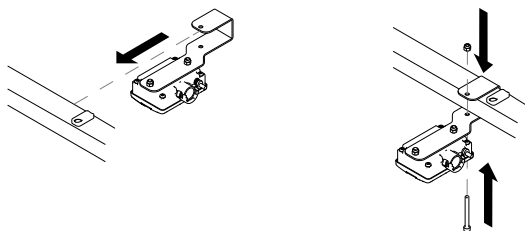

1. Posizionare la staffa di montaggio del ricevitore sopra il tubo quadrato della piattaforma della rete.
2. Fissare il ricevitore con il bullone e il dado.

Cablaggio

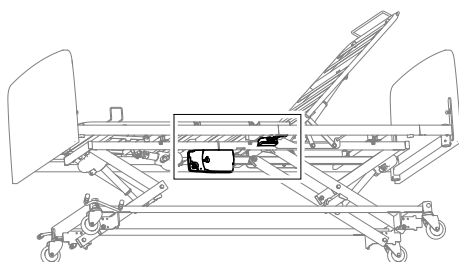

1.

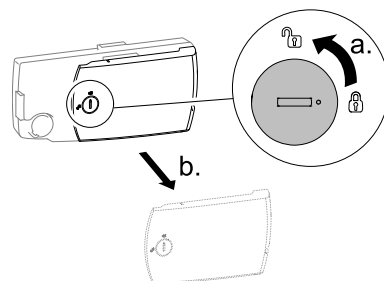

Sulla centralina girare il meccanismo di bloccaggio di 90 gradi in senso antiorario per aprire il coperchio e rimuoverlo.

2.

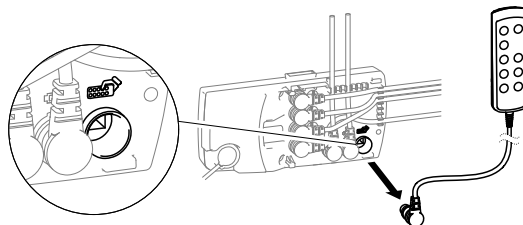

Scollegare il cavo della pulsantiera cablata dalla centralina.

3.

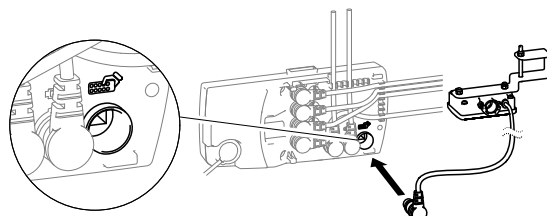

Collegare il cavo dal ricevitore alla centralina nella presa etichettata con il simbolo della pulsantiera.

4.

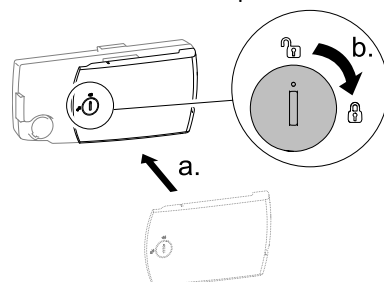

Riposizionare il coperchio sulla centralina e chiuderlo ruotando il meccanismo di bloccaggio di 90 gradi in senso orario.

5.

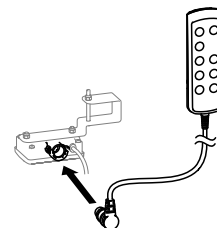

Collegare il cavo della pulsantiera cablata al ricevitore.

4 Associazione

(opzionale)



Se la pulsantiera wireless e il ricevitore vengono forniti come un set, non è necessario l'accoppiamento iniziale. L'accoppiamento è necessario solo per una combinazione modificata di pulsantiera wireless e ricevitore o se la connessione viene persa.

1.

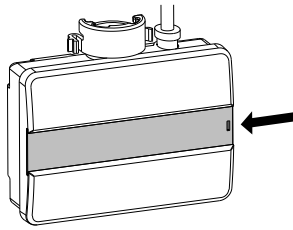

Aprire il coperchio del ricevitore.

2.

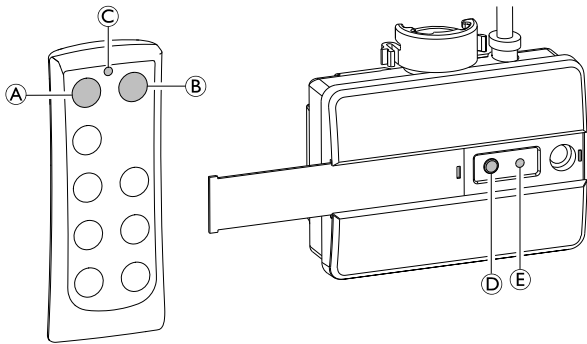

a. Premere e tenere premuti i pulsanti **A** e **B** sulla pulsantiera contemporaneamente per cinque secondi finché il LED **C** non inizia a lampeggiare per indicare che la pulsantiera è in modalità di accoppiamento.



La modalità di accoppiamento sarà attiva per sette secondi e si arresta automaticamente se non viene stabilito un accoppiamento entro tale intervallo di tempo.

b. Mentre la pulsantiera è in modalità di accoppiamento, premere e tenere premuto il pulsante **D** sul ricevitore finché il LED **E** non lampeggia due volte per indicare che l'accoppiamento è stato eseguito correttamente.

3.

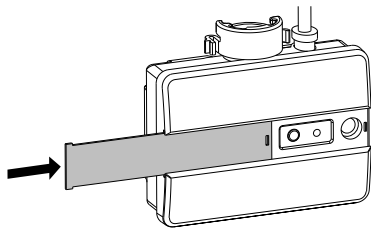

Chiudere il coperchio del ricevitore.

5 Utilizzo della pulsantiera wireless

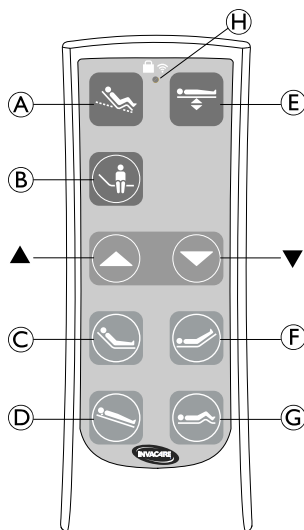

La pulsantiera è dotata di pulsanti per le funzioni elettriche (da **A** a **G**) e pulsanti su e giù (**▲** e **▼**) per controllare la funzione selezionata

Quando si preme un pulsante e la pulsantiera comunica con il ricevitore, il LED **H** lampeggia in blu.

Quando viene selezionata una funzione bloccata, il LED **H** lampeggia in giallo.

ErgoMove™



1. Premere il pulsante **A** per selezionare la funzione.
2. Premere e tenere premuto il pulsante **▲** per sollevare una posizione seduta predefinita, tramite una sequenza predefinita di movimenti.
3. Premere e tenere premuto il pulsante **▼** per abbassare in posizione orizzontale.

Regolazione dell'altezza



1. Premere il pulsante **E** per selezionare la funzione.
2. Premere e tenere premuto il pulsante **▲** per sollevare il letto.
3. Premere e tenere premuto il pulsante **▼** per abbassare il letto.

Up-and-Out™ posizione



1. Premere e tenere premuto il pulsante **B** per passare a una posizione predefinita che consente di sollevarsi più facilmente dal letto.

Sezione posteriore



1. Premere il pulsante **C** per selezionare la funzione.
2. Premere e tenere premuto il pulsante **▲** per sollevare la sezione posteriore.
3. Premere e tenere premuto il pulsante **▼** per abbassare la sezione posteriore.

Sezione delle gambe



1. Premere il pulsante **F** per selezionare la funzione.
2. Premere e tenere premuto il pulsante **▲** per sollevare la sezione delle gambe.
3. Premere e tenere premuto il pulsante **▼** per abbassare la sezione delle gambe.

Sezione cosce



1. Premere il pulsante **G** per selezionare la funzione.
2. Premere e tenere premuto il pulsante **▲** per sollevare la sezione cosce.
3. Premere e tenere premuto il pulsante **▼** per abbassare la sezione cosce.

Funzione Anti-Trendelenburg



1. Premere il pulsante **D** per selezionare la funzione.
2. Premere e tenere premuto il pulsante **▲** per inclinare il letto fino alla posizione di testiera sollevata.
3. Premere e tenere premuto il pulsante **▼** per riabbassare il letto in posizione orizzontale.

6 Sostituzione delle batterie

La pulsantiera wireless è alimentata da 2 batterie AAA da 1,5 V.

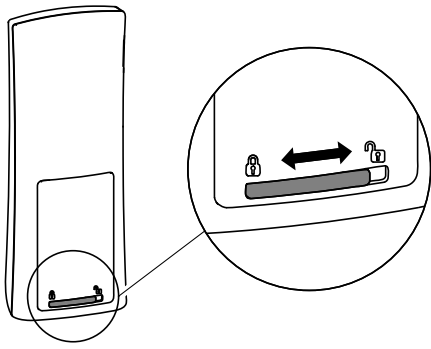

Per sostituire le batterie:

1. Sbloccare il coperchio sul lato posteriore della pulsantiera e rimuoverlo.
2. Sostituire le batterie con batterie dello stesso tipo.
3. Rimettere il coperchio e bloccarlo.



ATTENZIONE!

Pericolo per l'ambiente

Smaltimento delle batterie.

Il prodotto può contenere sostanze potenzialmente pericolose per l'ambiente se smaltite in luoghi (discariche) non conformi alla normativa in vigore.

- NON smaltire le batterie come normali rifiuti domestici.
- Le batterie DEVONO essere conferite in un sito di smaltimento idoneo. La loro restituzione è obbligatoria per legge e gratuita.
- Smaltire esclusivamente batterie scariche.
- Coprire i terminali delle batterie al litio prima dello smaltimento.
- Per ulteriori informazioni sul tipo di batteria, vedere l'etichetta delle batterie.

1 Inleiding

Deze handleiding hoort bij een Invacare-accessoire en is een aanvulling op de handleidingen van het Invacare-product waarvoor het accessoire wordt gebruikt.

Lees de gebruikershandleiding van het betreffende product aandachtig door en volg de veiligheidsinstructies op, zodat u zeker weet dat u het accessoire op een veilige manier gebruikt.

Zie de gebruikershandleiding van het betreffende product voor meer informatie.

2 Algemene informatie

De draadloze handbediening is een secundaire handbediening die in combinatie met een verbonden handbediening dient te worden gebruikt. De verbonden handbediening is nodig voor de meer geavanceerde functies, zoals het vergrendelen en ontgrendelen van functies of het resetten van het systeem.

Het systeem bestaat uit:

- 1x draadloze handbediening
- 1x ontvanger

3 De draadloze handbediening installeren

De ontvanger monteren



1x inbussleutel van 4 mm; 1x dopsleutel van 8 mm

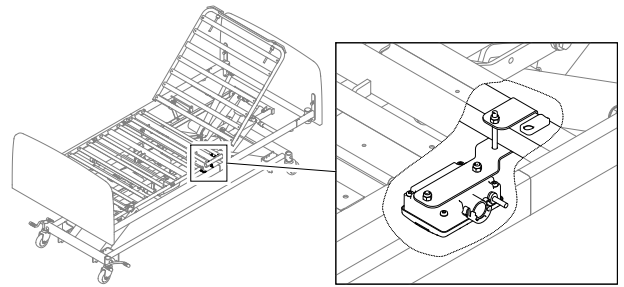

1.

2.

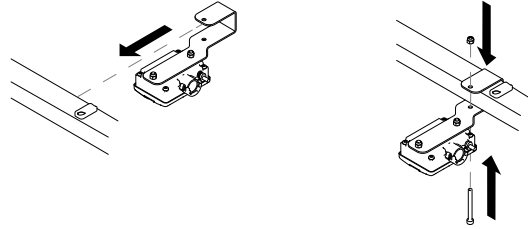

1. Plaats de montagebeugel van de ontvanger over de vierkanten buis van het matrasbodemplatform.
2. Zet de ontvanger vast met de bout en de moer.

Kabels

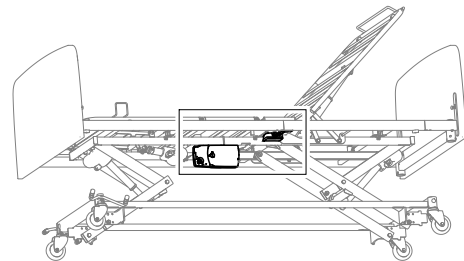

1.

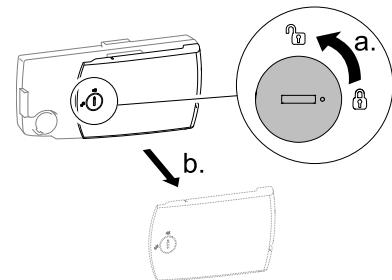

Draai de vergrendeling op de bedieningseenheid 90 graden naar links om het deksel te openen en te verwijderen.

2.

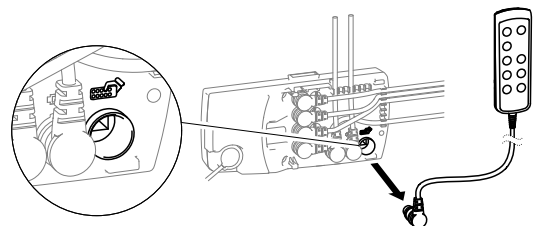

Haal de kabel van de verbonden handbediening los van de bedieningseenheid.

3.

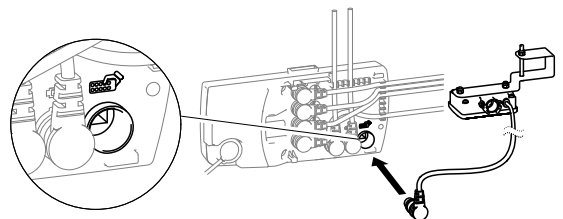

Sluit de kabel van de ontvanger aan op de bedieningseenheid, op de ingang met het symbool voor handbediening.

4.

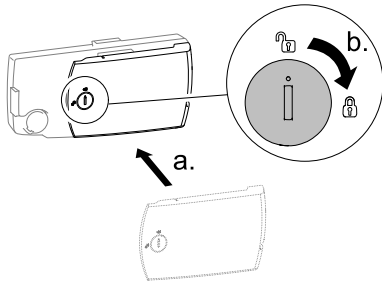

Plaats het deksel terug op de bedieningseenheid en sluit het deksel door de vergrendeling 90 graden naar rechts te draaien.

5.

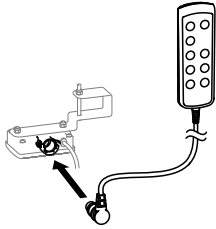

Sluit de kabel van de verbonden handbediening aan op de ontvanger.

4 Koppelen

(optioneel)



Als de draadloze handbediening en de ontvanger als set worden geleverd, is een initiële koppeling niet nodig. Koppeling is alleen nodig bij een gewijzigde combinatie van draadloze handbediening en ontvanger of nadat de verbinding is weggefallen.

1.

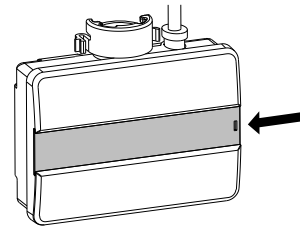

Schuif het deksel op de ontvanger open.

2.

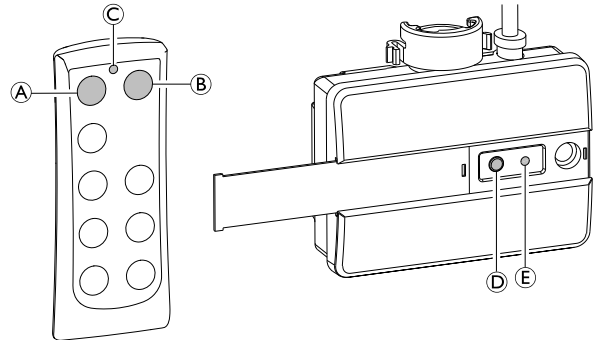

a. Houd de knoppen **A** en **B** op de handbediening tegelijkertijd vijf seconden lang ingedrukt totdat de led **C** begint te knipperen om aan te geven dat de handbediening in de koppelingsmodus staat.



De koppelingsmodus is gedurende zeven seconden actief en stopt automatisch als een koppeling niet binnen dit tijdsbestek tot stand komt.

b. Houd, als de handbediening in de koppelingsmodus staat, de knop **D** op de ontvanger ingedrukt totdat de led **E** twee keer knippert om aan te geven dat de koppeling is gelukt.

3.

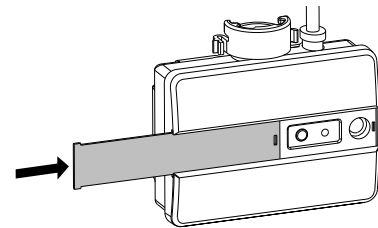

Sluit het deksel op de ontvanger.

5 De draadloze handbediening gebruiken

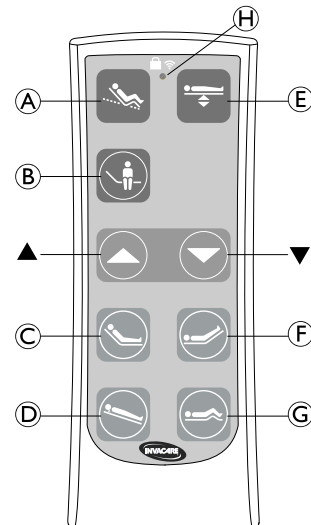



De handbediening is voorzien van knoppen voor elektrische functies (**A** t/m **G**) en een omhoog- en omlaagknop (**▲** en **▼**) om de geselecteerde functie te bedienen

Als u op een knop drukt terwijl de handbediening is verbonden met de ontvanger, gaat het ledlampje **H** blauw knipperen.

Als een vergrendelde functie wordt geselecteerd, gaat het ledlampje  geel knipperen.



ErgoMove™



1. Druk op knop  om de functie te selecteren.
2. Houd de knop  ingedrukt om naar een vooraf ingestelde zitstand te gaan via een vooraf ingestelde reeks bewegingen.
3. Houd de knop  ingedrukt om het bed in een horizontale stand te zetten.

Hoogteaanpassing



1. Druk op knop  om de functie te selecteren.
2. Houd de knop  ingedrukt om het bed omhoog te brengen.
3. Houd de knop  ingedrukt om het bed omlaag te brengen.



Up-and-Out™ -stand



1. Houd de knop  ingedrukt om naar een vooraf ingestelde stand te gaan waarbij u gemakkelijk uit het bed kunt stappen.



Ruggedeelte



1. Druk op knop  om de functie te selecteren.
2. Houd de knop  ingedrukt om het ruggedeelte omhoog te brengen.
3. Houd de knop  ingedrukt om het ruggedeelte omlaag te brengen.



Beengedeelte



1. Druk op knop  om de functie te selecteren.
2. Houd de knop  ingedrukt om het beengedeelte omhoog te brengen.
3. Houd de knop  ingedrukt om het beengedeelte omlaag te brengen.



Dijgedeelte



1. Druk op knop  om de functie te selecteren.
2. Houd de knop  ingedrukt om het dijgedeelte omhoog te brengen.
3. Houd de knop  ingedrukt om het dijgedeelte omlaag te brengen.

Anti-Trendelenburg-functie



1. Druk op knop  om de functie te selecteren.
2. Houd de knop  ingedrukt om het bed te kantelen met het hoofdeinde omhoog.
3. Houd de knop  ingedrukt om het bed terug te kantelen naar een horizontale stand.

6 De batterijen vervangen

De draadloze handbediening werkt op 2 AAA-batterijen van 1,5 V.

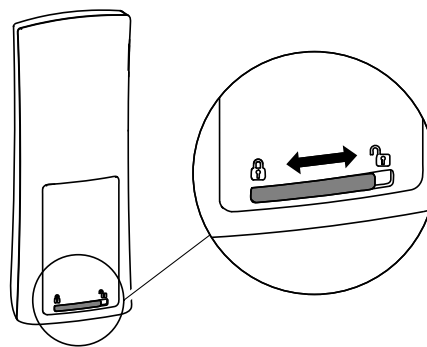

Om de batterijen te vervangen:

1. Haal het deksel op de achterkant van de handbediening eraf.
2. Vervang de batterijen door batterijen van hetzelfde type.
3. Zet het deksel weer op zijn plaats vast.



WAARSCHUWING!

Potentieel schadelijk voor het milieu

Afvoer van de batterijen.

Dit product bevat mogelijk stoffen die schadelijk kunnen zijn voor het milieu wanneer ze worden achtergelaten op plaatsen (stortplaatsen) die volgens de wetgeving daarvoor niet geschikt zijn.

- Gooi deze accu NIET weg met normaal huishoudelijk afval.
- De accu's MOETEN naar een daarvoor bestemd afvalverwerkingsstation worden gebracht. Het inleveren van accu's is wettelijk verplicht; er zijn kosten aan verbonden.
- Voer alleen lege accu's af.
- Dek bij lithiumaccu's die afgevoerd moeten worden de contactpunten af.
- Meer informatie over het soort batterij vindt u op het label van de batterij.

no

1 Inleiding

Denne bruksanvisningen er for ekstrastyr fra Invacare og kommer i tillegg til håndbøker til det tilknyttede Invacare-produktet.

Les bruksanvisningen til det tilknyttede produktet nøye og følg sikkerhetsinstruksjonene, slik at du kan bruke ekstrastyret på en sikker måte.

Hvis du vil ha mer informasjon, kan du se bruksanvisningen til det tilknyttede produktet.

2 Generell informasjon

Den trådløse håndkontrollen er en sekundær håndkontroll som skal brukes sammen med en fastkoblede håndkontroll. En fastkoblede håndkontroll kreves for mer avanserte funksjoner, som å låse eller låse opp funksjoner og nullstille systemet.

Systemet består av:

- 1x trådløs håndkontroll
- 1x mottaker

3 Installasjon av den trådløse håndkontrollen

Montere mottakeren



1 x 4 mm unbrakonøkkel, 8 mm skrunøkkel

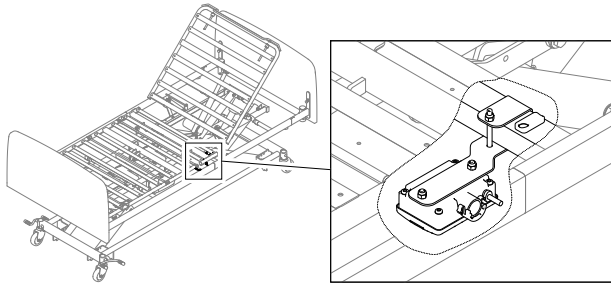

1.

2.

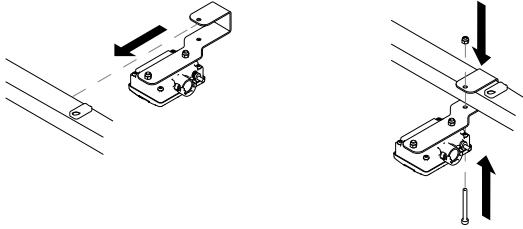

1. Plasser festebraketten til mottakeren over det firkantede røret på madrassstøtte plattformen.
2. Fest mottakeren med skruen og mutteren.

Kabling

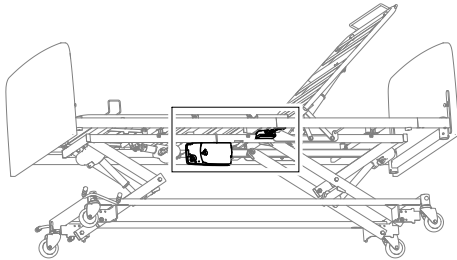

1.

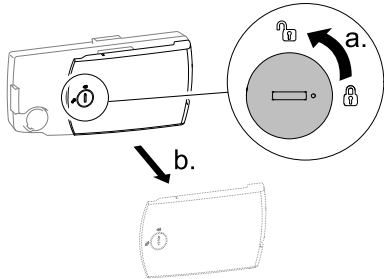

Drei låsen på kontrollenheten 90 grader mot klokka for å åpne lokket og fjerne det.

2.

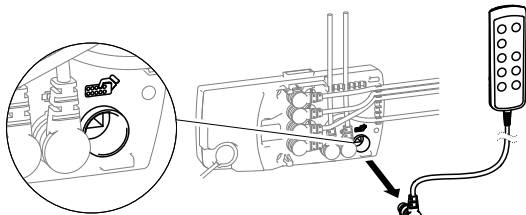

Koble kabelen til den fastkoblede håndkontrollen fra kontrollenheten.

3.

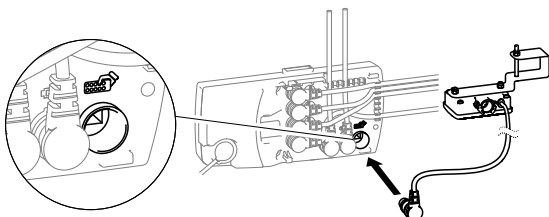

Koble til kabelen fra mottakeren til kontrollenheten i kontakten som er merket med håndkontrollsymbolet.

4.

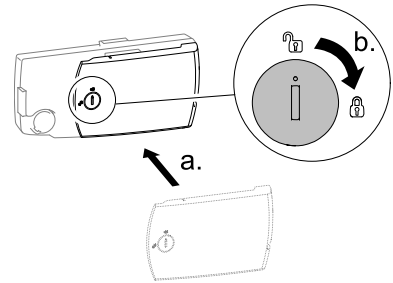

Sett lokket tilbake på kontrollenheten igjen og lukk den igjen ved å dreie låsen 90 grader med klokka.

5.

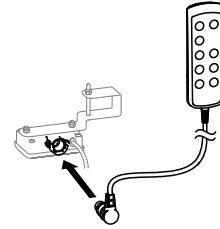

Koble kabelen til den fatskoblede håndkontrollen til mottakeren.

4 Koble sammen

(valgfritt)

- ⓘ Hvis den trådløse håndkontrollen og mottakeren leveres som et sett, er det ikke nødvendig med en innledende sammenkobling. Paring er bare påkrevd for en endret kombinasjon av trådløs håndkontroll og mottaker, eller hvis tilkoblingen går tapt.

1.

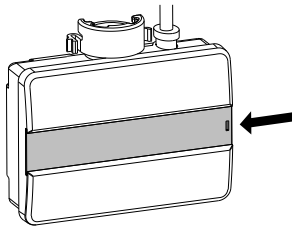

Skyv lokket på mottakeren åpent.

2.

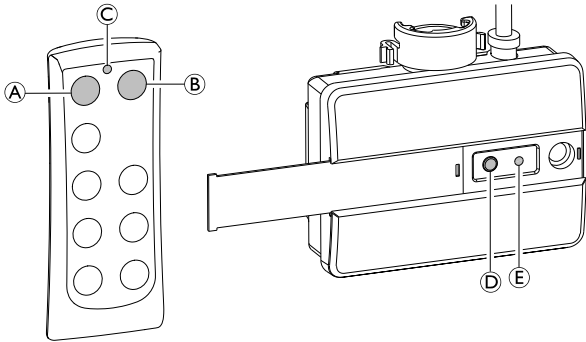

a. Trykk og hold inne knappene A og B på håndkontrollen samtidig i fem sekunder til LEDen C begynner å blinke for å indikere at håndkontrollen er i paringsmodus.

 Paringsmodus vil være aktiv i sju sekunder og automatisk stoppe hvis en sammenkobling ikke etableres innenfor dette tidsintervallet.

b. Når håndkontrollen er i paringsmodus, trykker du og holder inne knappen D på mottakeren til LEDen E blinker to ganger for å indikere at sammenkoblingen var vellykket.

3.

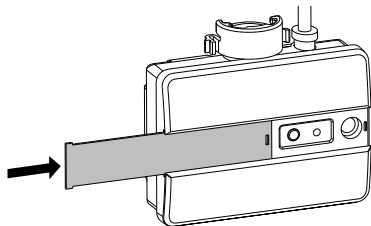

Lukk lokket på mottakeren.

5 Bruk av den trådløse håndkontrollen

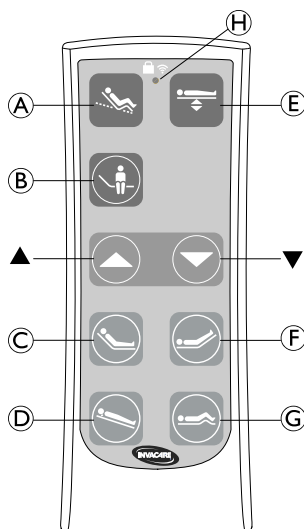

Håndkontrollen er utstyrt med knapper til de elektriske funksjonene (A til G), opp og ned-knapper (▲ og ▼) for å styre den valgte funksjonen

Når en knapp trykkes inn og håndkontrollen kommuniserer med mottakeren vil LED H lyset blinke blått.

Når en låst funksjon velges, vil LED-en H blinke gult.

ErgoMove™



1. Trykk på knappen A for å velge funksjonen.
2. Trykk og hold inne knappen ▲ for å heve til en forhåndsinnstilt sittestilling, med en forhåndsdefinert sekvens av bevegelser.
3. Trykk og hold inne knappen ▼ for å senke til en horisontal posisjon.

Høydejustering



1. Trykk på knappen E for å velge funksjonen.
2. Trykk og hold inne knappen ▲ for å heve sengen.
3. Trykk og hold inne knappen ▼ for å senke sengen.

Up-and-Out™ posisjon



1. Trykk og hold inne knappen B for å bytte til en forhåndsinnstilt posisjon som gjør det enkelt å komme seg ut av sengen.

Ryggdel



1. Trykk på knappen C for å velge funksjonen.
2. Trykk og hold inne knappen ▲ for å heve ryggdelen.
3. Trykk og hold inne knappen ▼ for å senke ryggdelen.

Bendel



1. Trykk på knappen F for å velge funksjonen.
2. Trykk og hold inne knappen ▲ for å heve bendelen.
3. Trykk og hold inne knappen ▼ for å senke bendelen.

Lårdel



1. Trykk på knappen G for å velge funksjonen.
2. Trykk og hold inne knappen ▲ for å heve lårdelen.
3. Trykk og hold inne knappen ▼ for å senke lårdelen.

Anti-Trendelenburg-funksjon



1. Trykk på knappen D for å velge funksjonen.
2. Trykk og hold inne knappen ▲ for å vippe hodeenden opp.
3. Trykk og hold inne knappen ▼ for å vippe tilbake til horisontal posisjon.

6 Bytte av batterier

Den trådløse håndkontrollen er utstyrt med 2 AAA 1,5 V-batterier.

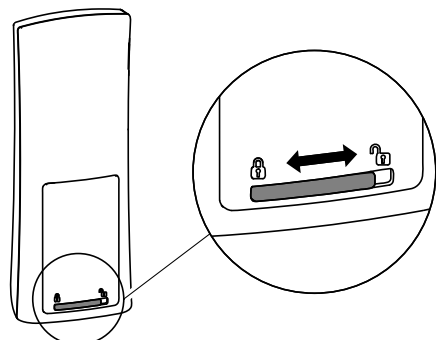

For å bytte av batteriene:

1. Lås opp lokket på baksiden av håndkontrollen og fjern det.
2. Bytt ut batteriene med batterier av samme type.
3. Sett lokket tilbake på plass, og lås det.



ADVARSEL! Miljøfare

Kassering av batterier.

Produktet kan inneholde stoffer som kan skade miljøet dersom produktet blir kastet på steder (søppelfyllinger) som ikke følger gjeldende lover og forskrifter.

- IKKE kast batterier sammen med vanlig husholdningsavfall.
- Batterier MÅ leveres til et egnet avfallsmottak. Retur av batterier er lovpålagt og gratis.
- Batterier må lades ut før de kasseres som avfall.
- Dekk til litiumbatterienes terminaler før kassering.
- Du finner opplysninger om batteritype på batterietiketten.

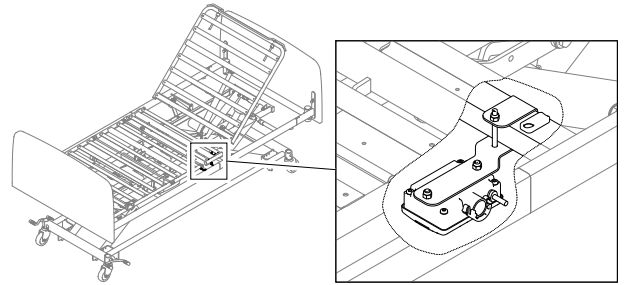

1.

2.

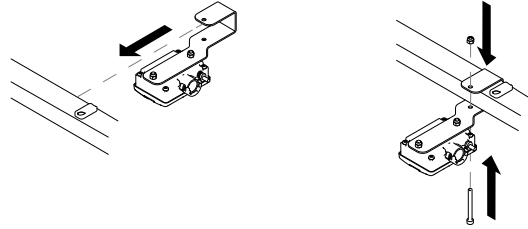

1. Placera mottagarens monteringsfäste över sängbottenplattformens fyrkantiga rör.
2. Fäst mottagaren med bulten och muttern.

Ledningar

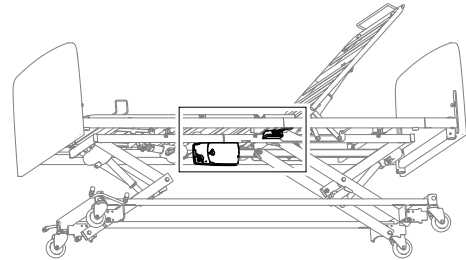

1.

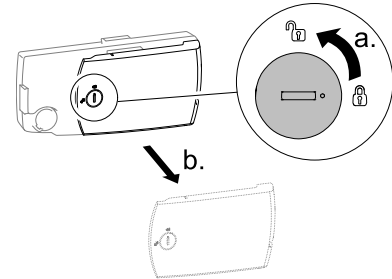

På elektronikenheten, vrid låset 90 grader moturs för att öppna locket och ta bort det.

2.

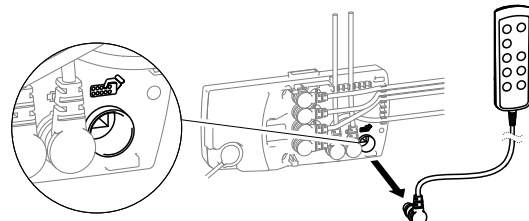

Koppla loss kabeln till den fast anslutna manöverdosan från elektronikenheten.

3.

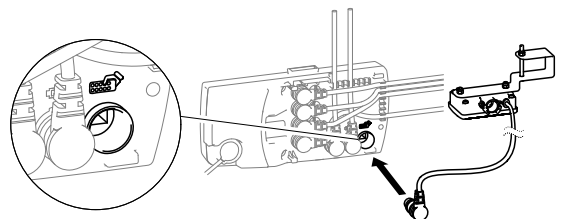

Anslut kablarna från mottagaren till elektronikenheten i utgången märkt med manöverdosans symbol.

1 Inledning

sv

Den här bruksanvisningen tillhör ett Invacare-tillbehör och är ett komplement till bruksanvisningarna för Invacare-huvudprodukten.

För att garantera säkerhet vid användning av detta tillbehör, läs bruksanvisningen för huvudprodukten noggrant och följ säkerhetsinstruktionerna.

Mer information finns i bruksanvisningen för huvudprodukten.

2 Allmän information

Den trådlösa manöverdosan är en sekundär manöverdosa som ska användas tillsammans med en fast ansluten manöverdosa. En fast ansluten manöverdosa krävs för mer avancerade funktioner, som att låsa eller låsa upp funktioner och återställa systemet.

Systemet består av:

- 1 x trådlös manöverdosa
- 1 x mottagare

3 Installera den trådlösa manöverdosan

Montera mottagaren



1 x 4 mm insexnyckel, 1 x 8 mm blocknyckel

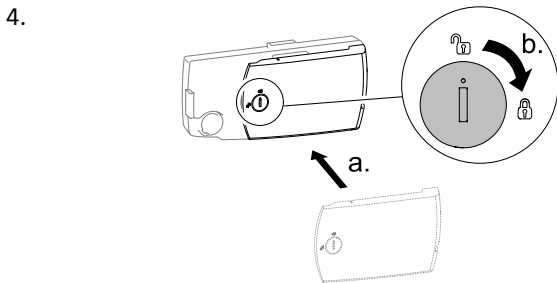

Sätt tillbaka locket på elektronikenheten och stäng det genom att vrida låset 90 grader medurs.

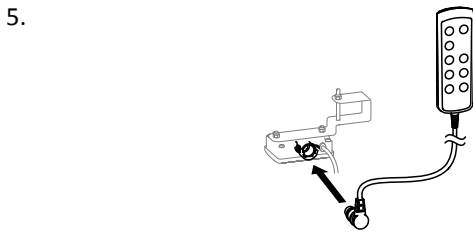

Anslut kabeln till den fast anslutna manöverdosan till mottagaren.

4 Para ihop

(tillval)

i Om den trådlösa manöverdosan och mottagaren levereras tillsammans som en sats krävs ingen initial parkoppling. Parkoppling krävs endast för en förändrad kombination av trådlös manöverdosan och mottagare eller om anslutningen bryts.

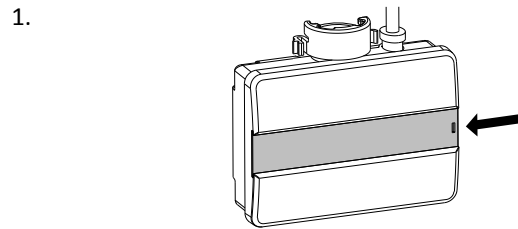

Skjut fram och öppna locket på mottagaren.

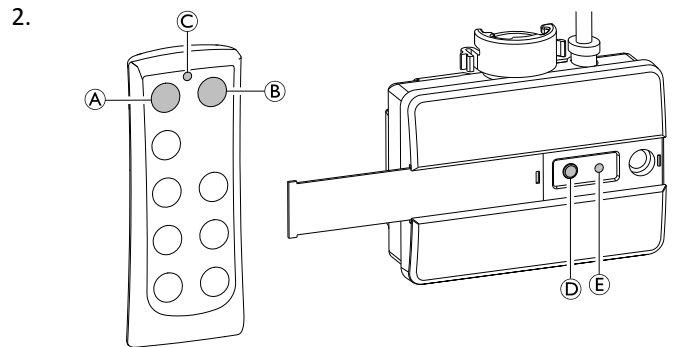

a. Tryck och håll in knapparna **A** och **B** på manöverdosan samtidigt i fem sekunder tills LED-lampan **C** börjar blinka för att visa att manöverdosan är i parkopplingsläge.

i Parkopplingsläget aktiveras i sju sekunder och avbryts automatiskt om en parkoppling inte upprättas inom denna tidsram.

b. Medan manöverdosan är i parkopplingsläge, tryck och håll in knappen **D** på mottagaren tills LED-lampan **E** blinkar två gånger för att visa att parkopplingen lyckades.

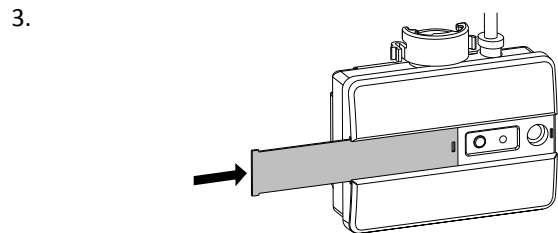

Stäng locket på mottagaren.

5 Använda den trådlösa manöverdosan

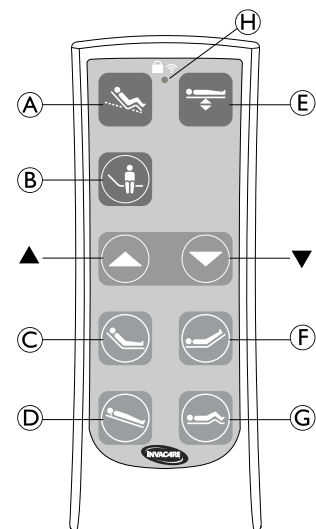

Manöverdosan är utrustad med knappar för elektriska funktioner (A till G), upp- och nedknappar (▲ och ▼) för att styra den valda funktionen

När en knapp trycks in och manöverdosan kommunicerar med mottagaren blinkar LED-ljuset **H** i blått.

När en låst funktion väljs blinkar LED-ljuset **H** i gult.

ErgoMove™

1. Tryck på knappen Ⓐ för att välja funktion.
2. Tryck på och håll knappen ▲ intryckt för att höja till ett fördefinierat sittläge genom en fördefinierad rörelsesekvens.
3. Tryck och håll knappen ▼ intryckt för att sänka till horisontellt läge.

Höjdjustering

1. Tryck på knappen Ⓔ för att välja funktion.
2. Tryck på och håll knappen ▲ intryckt för att höja sängen.
3. Tryck på och håll knappen ▼ intryckt för att sänka sängen.

Up-and-Out™ -läget

1. Tryck på och håll knappen Ⓑ intryckt för att gå till ett fördefinierat läge som underlättar uppstigning ur sängen.

Ryggstödsdelen

1. Tryck på knappen Ⓒ för att välja funktion.
2. Tryck på och håll knappen ▲ intryckt för att höja ryggstödsdelen.
3. Tryck på och håll knappen ▼ intryckt för att sänka ryggstödsdelen.

Bendelen

1. Tryck på knappen Ⓕ för att välja funktion.
2. Tryck på och håll knappen ▲ intryckt för att höja bendelen.
3. Tryck på och håll knappen ▼ intryckt för att sänka bendelen.

Lårdelen

1. Tryck på knappen Ⓒ för att välja funktion.
2. Tryck på och håll knappen ▲ intryckt för att höja lårdelen.
3. Tryck på och håll knappen ▼ intryckt för att sänka lårdelen.

Anti-Trendelenburg-funktion

1. Tryck på knappen Ⓓ för att välja funktion.
2. Tryck på och håll knappen ▲ intryckt för att ändra till upprätt läge för huvudänden.
3. Tryck på och håll knappen ▼ intryckt för att ändra ryggstödet till horisontellt läge.

6 Byta batterier

Den trådlösa manöverdosan drivs med 2 st. AAA 1,5 V-batterier.

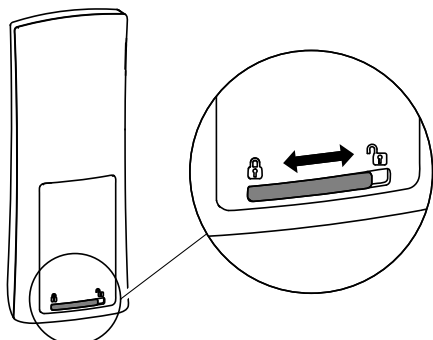

För att byta batterierna:

1. Lås upp locket på baksidan av manöverdosan och ta bort det.
2. Byt ut batterierna mot batterier av samma typ.
3. Sätt tillbaka locket och lås det.

**VARNING!****Fara för miljön**

Kassera batterierna.

Produkten kan innehålla ämnen som kan vara skadliga för miljön om produkten kasseras på platser (deponier) som inte är lämpliga enligt lagstiftningen.

- Batterier får INTE slängas i hushållsavfallet.
- Batterier MÅSTE tas om hand på lämplig plats. Returen krävs enligt lag och är utan kostnad.
- Kassera endast urladdade batterier.
- Täck kontakterna på litiumbatterier före kassering.
- För information om batterityp, se batteriets etikett.

Invacare Distributors

Belgium & Luxemburg:

Invacare nv
Autobaan 22
B-8210 Loppem
Tel: (32) (0)50 83 10 10
Fax: (32) (0)50 83 10 11
belgium@invacare.com
www.invacare.be

Danmark:

Invacare A/S
Sdr. Ringvej 37
DK-2605 Brøndby
Tel: (45) (0)36 90 00 00
Fax: (45) (0)36 90 00 01
denmark@invacare.com
www.invacare.dk

Deutschland:

Invacare GmbH
Am Achener Hof 8
D-88316 Isny
Tel: (49) (0)7562 700 0
kontakt@invacare.com
www.invacare.de

España:

Invacare SA
Avda. Del Oeste n.50, 1ª, 1ª
Valencia-46001
Tel: (34) (0)972 49 32 14
contactsp@invacare.com
www.invacare.es

France:

Invacare Poirier SAS
Route de St Roch
F-37230 Fondettes
Tel: (33) (0)2 47 62 64 66
Fax: (33) (0)2 47 42 12 24
contactfr@invacare.com
www.invacare.fr

Italia:

Invacare Mecc San s.r.l.,
Via dei Pini 62,
I-36016 Thiene (VI)
Tel: (39) 0445 38 00 59
Fax: (39) 0445 38 00 34
italia@invacare.com
www.invacare.it

Ireland:

Invacare Ireland Ltd,
Unit 5 Seatown Business Campus
Seatown Road, Swords, County
Dublin
Tel : (353) 1 810 7084
Fax: (353) 1 810 7085
ireland@invacare.com
www.invacare.ie

Nederland:

Invacare BV
Galvanistraat 14-3
NL-6716 AE Ede
Tel: (31) (0)318 695 757
Fax: (31) (0)318 695 758
nederland@invacare.com
www.invacare.nl

Norge:

Invacare AS
Grensesvingen 9, Postboks 6230,
Etterstad
N-0603 Oslo
Tel: (47) (0)22 57 95 00
Fax: (47) (0)22 57 95 01
norway@invacare.com
www.invacare.no

Österreich:

Invacare Austria GmbH
Herzog-Odilo-Straße 101
A-5310 Mondsee-Tiefgraben
Tel: (43) 6232 5535 0
Fax: (43) 6232 5535 4
info-austria@invacare.com
www.invacare.at

Portugal:

Invacare Lda
Rua Estrada Velha, 949
P-4465-784 Leça do Balio
Tel: (351) (0)225 1059 46/47
Fax: (351) (0)225 1057 39
portugal@invacare.com
www.invacare.pt

Schweiz / Suisse / Svizzera:

Invacare AG
Benkenstrasse 260
CH-4108 Witterswil
Tel: (41) (0)61 487 70 80
Fax: (41) (0)61 487 70 81
switzerland@invacare.com
www.invacare.ch

Suomi:

Camp Mobility
Patamäenkatu 5, 33900 Tampere
Puhelin 09-35076310
info@campmobility.fi
www.campmobility.fi

Sverige:

Invacare AB
Fagerstagatan 9
S-163 53 Spånga
Tel: (46) (0)8 761 70 90
Fax: (46) (0)8 761 81 08
sweden@invacare.com
www.invacare.se

United Kingdom:

Invacare Limited
Pencoed Technology Park, Pencoed
Bridgend CF35 5AQ
Tel: (44) (0) 1656 776 222
Fax: (44) (0) 1656 776 220
uk@invacare.com
www.invacare.co.uk



©2020 Invacare Corporation. All rights reserved. Republication, duplication or modification in whole or in part is prohibited without prior written permission from Invacare. Trademarks are identified by ™ and ®. All trademarks are owned by or licensed to Invacare Corporation or its subsidiaries unless otherwise noted.



Invacare Rea AB
Växjövägen 303
SE-343 71 Diö
Sweden

1660535-B 2020-06-16



Making Life's Experiences Possible®



Yes, you can.®